

INSTRUCTIUNI DE UTILIZARE

EASY RIDER

V2-V4-V5

Easy X Rider

Vă rugăm citiți cu atenție instrucțiunile înainte de utilizare și să le păstrați pentru consultări ulterioare.

Produsul achiziționat de dumneavoastră este un accesoriu care vă permite să transportați copilul dumneavoastră confortabil și în siguranță împins odată cu caruciorul.

Easy Rider poate fi atașat la aproape toate modelele de carucioare și curături pentru copii, fiind atașat de acestea de bratele roților din spate.

Vă rugăm citiți manualul de utilizare înainte de utilizare. Utilizarea incorectă poate răni sau pune în pericol copilul dumneavoastră !!!

Atentie!!

Easy rider este conceput pentru copii de peste 15 luni și cu greutate până la 25 kg.

Easy Rider este conceput pentru a fi fixat de bratele din spate ale caruciorului, vă recomandăm să verificați dacă aveți posibilitatea de a-l conecta la carucior, sau pentru modelul V1 bara solidă între roți.

Continutul pachetului :

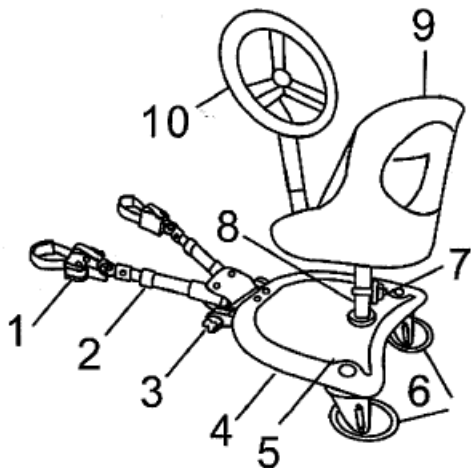

1. Sistem conectare la carucior
2. Brat extensibil
3. Surub blocare
4. Platforma din material plastic
5. Strat antialunecare
6. Roti cu led
7. Capac plastic
8. Tija conector pentru scaun
9. Scaun cu husa antitranspiratie si centuri de siguranta
10. Ghidon ajustabil cu tija sau volan (in functie de model)

Instructiuni asamblare:

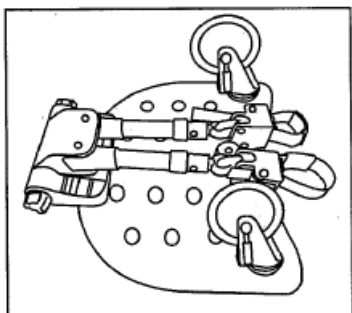

Dupa desfacerea coletului verificati ca toate componentele sunt bine asamblate ca in imaginea alaturata.

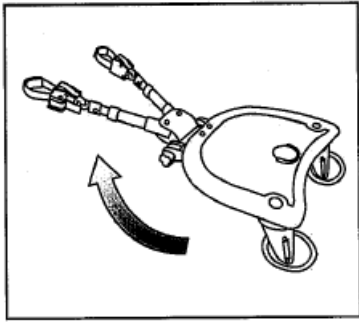

Daca este cazul stabiti piulitele de strangere (3) si desfaceti bratele ca in imaginea alaturata.

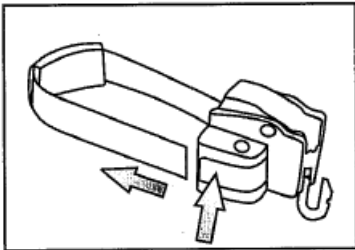

Apasati butonul centurii de prindere si desfaceti chinga

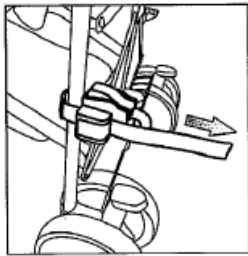

Conectati sistemul de prindere pe ambele brate din spate ale caruciorului , identificati locul potrivit de prindere si strangetile de cele 2 brate.

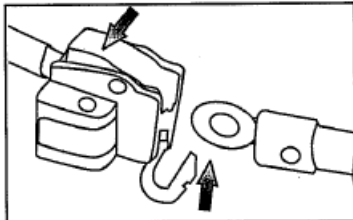

Apasati butonul de deschidere a elementului de legatura, fixati blocajul de legatura al placii si verificati sa fie bine inchis (vedeti imaginea alaturata)

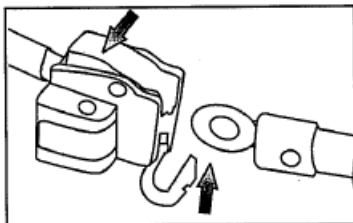

Pentru siguranta celui mic reverificati ca sistemul de legatura sa fie bine inchis si blocat.

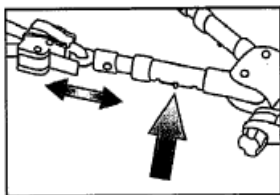

Ajustati lungimea bratelor la distanta optima.

Reglajul se va face in functie de carucior.

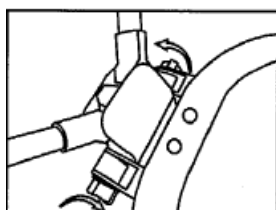

Ajustati nivelul de inaltime al platformei si dupa strangeti piulita de blocare conform imaginii.

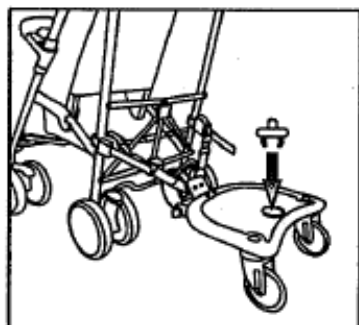

Daca doriti sa il utilizati fara scaun trebuie doar sa montati dopul si EASY RIDER este gata de utilizare.



Produsul este dotat cu roti din cauciuc care lumineaza. Sistemul de iluminare a rotilor este fara baterii , in toate rotiile acestea luminand intermitent pentru a creste nivelul de siguranta a dumneavoastra si celor mici.

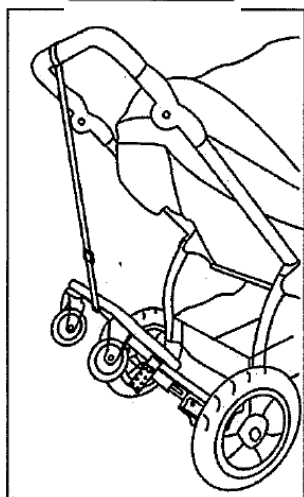

In pachet veti gasi o chinga care va va permite ca in cazul in care nu o utilizati sa suspendati placa legand-o de manerul caruciorului (vedeti imaginea alaturata)

Transformati placa in una cu scaun

Pentru instalarea scaunului este nevoie sa scoateti dopul de plastic din mijlocul placii, pentru a nu pierde dopul de plastic puteti sa il atasati scaunului.

Montati tija de sustinere a scaunului in interiorul gaurii iar in partea de jos a placii montati piulita de fixare a tije.

Va rugam verificati ca ati strans suficient piulita inainte de utilizare !!!

Ajustati inaltimea dorita a scaunului si fixati-l utilizand suruburile.

Manerul poate fi ajustat pe 2 lungimi.

Boardul Easy Rider cu scaun este acum pregatit pentru utilizare.

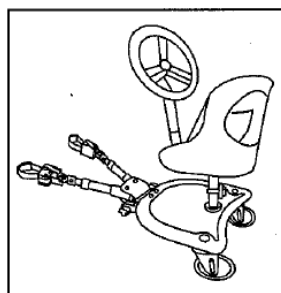
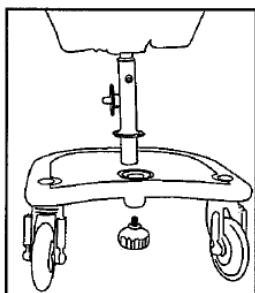
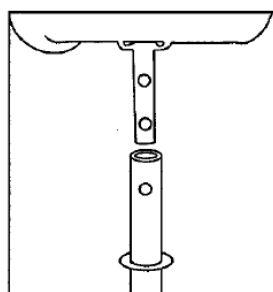
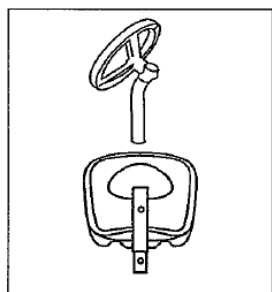

IMPORTANT

Nu permiteti copilului sa utce pe placa pana nu va asigurati ca ati strans la maxim suruburile de la scaun, maner si rozetele de reglaj a unghiului de prindere pe carucior sunt stanse in pozitia corecta. **In cazul in care acestea nu sunt correct stranse si componentele au joc riscati ca, copilul sa cada pe spate cu tot cu placa !!!**

Instructiuni de siguranta

- ✓ Nu utilizati Easy Rider pana cand copilul dumneavoastra nu merge de unul singur daca utilizati doar placa fara scaun.
- ✓ Cand utilizati placa fara scaun copilul va sta permanent in picioare.
- ✓ **Inainte de a urca borduri, scari , de a merge cu spatele , la utilizarea pe carari neasfaltate sau in viraje stramte , copilul va fi nevoit sa coboare de pe placa.**
- ✓ Exista cazuri in care Easy Rider nu poate fi utilizat cu anumite tipuri de carucioare, va rugam verificati inainte de achizitie si montaj
- ✓ **Inainte de fiecare plimbare verificati ca placa sa fie bine conectata la carucior si toate imbinarile sa fie intregi si nedeteriorate**
- ✓ Din cand in cand verificati ca suruburile de montaj sunt stranse si bine fixate.
- ✓ Orice modificari la structura Easy Rider-ului duc la pierderea garantiei si poate scadea nivelul de Securitate a copilului
- ✓ In cazul defectiunilor folositi doar piese originale.
- ✓ Easy Rider nu este utilizabil pe gheata sau suprafete moi (noroi, nisip etc)
- ✓ Curatati rotile carutului din cand in cand cu o carpa umeda cu sapun
- ✓ Dupa desfacerea pachetului NU LASATI la indemana copiilor ambalajele si componentetele de montaj (piulite , suruburi, chingi)
- ✓ Va rugam sa pastrati manualul de utilizare si pentru utilizatori ulteriori daca pierdeti manualul il puteti gasi la sectiunea de support pe www.little-angels.ro/support
- ✓ In plus fata de acestea va rugam sa respectati instructiunilor producatorului caruciorului care va sunt atasate



IMPORTANT

- Utilizarea caruciorului pentru al doilea copil Easy Rider este admisa doar in cazul in care exista un copil in carucior si daca manerul caruciorului este tinut bine de catre un adult.
- Caruciorul pentru al doilea copil **NU ESTE O JUCARIE. NU LASATI COPILUL SA IL UTILIZEZE NEINSOTIT.**
- Easy Rider nu poate fi utilizat la alergare (jogging) cu caruciorul
- Easy Rider este conceput pentru copii de la varsta de 15 luni si pana la greutatea de 25 kg. Pentru a garanta siguranta copilului dumnevoastra este recomandat ca in nici un caz sa nu supraincarcati placa sau sa transportati alte obiecte.

Va multumim pentru alegerea facuta si va dorim plimbare placuta in familie !

Pentru orice informatii suplimentare va rugam sa ne contactati , datele de contact le gasiti pe www.little-angels.ro





CERTIFICAT GARANTIE PRODUSE

Produs EASY RIDER versiunea _____

Nume cumparator _____

Adresa _____

Numar factura _____

Data achizitiei _____

Termenul de garantie este de 2 ani

Produsele care fac obiectul comercializării prin intermediul magazinului online sunt produse noi, care nu prezintă defecte. În cazul în care produsele prezintă totuși defecte, vânzătorul va fi responsabil pentru acestea

Te rugăm să acorzi atenție culorilor produselor și să iei în considerare faptul că, datorită setărilor propriului calculator/dispozitiv electronic, anumite culori reale ale produselor livrate pot prezenta diferențe față de ceea ce a afișat calculatorul/dispozitivul electronic personal la momentul efectuării comenzii. Aceste diferențe nu pot fi considerate neconformități.

În cazul în care Produsele prezintă defecte, constatate în termen de cel mult 14 zile lucrătoare de la livrare sau intervenite în perioada de garanție, stabilită conform legii române, te rugăm să ne adresezi o reclamație transmisă prin e-mail la adresa contact@little-angels.ro sau prin formularul de contact disponibil pe site și să returnezi produsele.

Vânzătorul va examina plângerea în 14 zile și va informa clientul despre rezultat.

În cazul în care se constată reclamația ca fiind întemeiată, pentru produsele cu defecte îți vom restitui prețul împreună cu taxele de livrare (dacă au existat atunci când s-a livrat comanda), în termen de 14 (paisprezece zile) de la soluționarea reclamației.

Pentru comenzile plătite cu cardul suma va fi returnată pe același card utilizat la tranzacționare, în decurs de 3-30 de zile de la acceptarea returului.

În cazul în care reclamația va fi considerată ca neîntemeiată, îți vom returna produsele, însoțite de o notă care explică faptul că plângerea a fost găsită neîntemeiată, fără vreo altă obligație din partea noastră.

Echipa Little Angels.



www.little-angels.ro



+40-743156078



contact@little-angels.ro